

Variateur rotatif 300 W RLC + LEDs

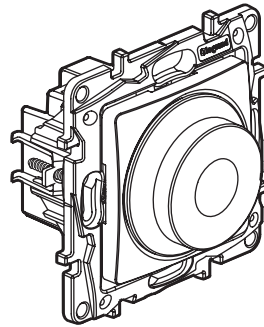

1. USAGE

Variation de lumière pour tous types de lampes.
 Peut être associé à un ou plusieurs boutons-poussoirs, pour commande Marche/Arrêt ou variation.
 Intègre la fonction mémoire de niveau : la lumière s'allume au niveau d'éclairage fixé avant la dernière extinction.
 Allume et éteint la lumière de façon progressive (2 secondes).
 Mécanismes à équiper de plaque de finition.
 Montage à vis ou à griffes.

2. GAMME

Description	Blanc	Ivoire
Variateur rotatif 300 W - 2 fils Mécanisme livré avec support, enjoliveur et coque de protection de chantier	7 645 88	7 646 88

3. DIMENSIONS (mm)

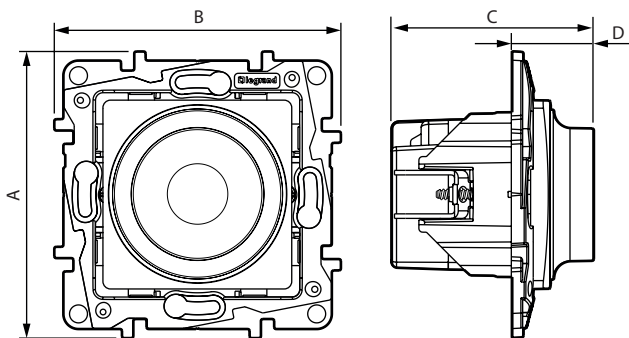

A	B	C	D
76	76	54	22

4. CONNEXION

Nombre de bornes : 4
 Type de bornes : à vis
 Capacité des bornes : 2 x 2,5 mm²
 Longueur de dénudage : 8 mm

5. INSTALLATION

Simple

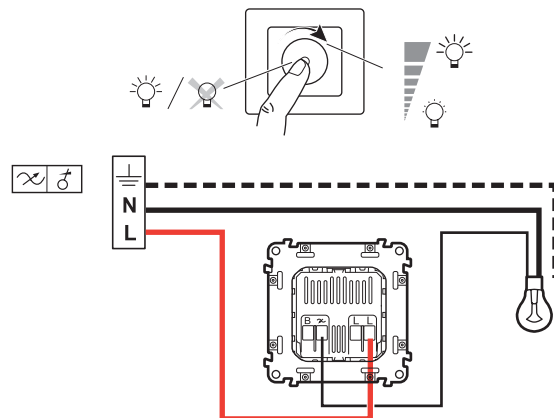

Avec boutons-poussoirs

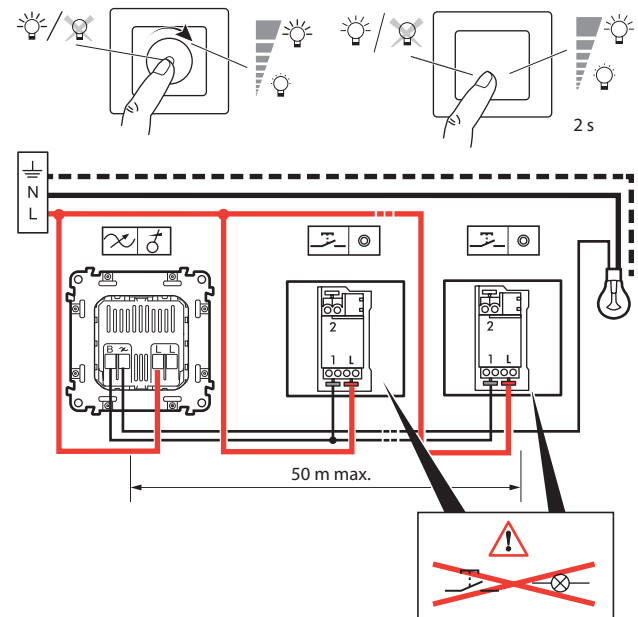

Variateur rotatif 300 W RLC + LEDs

6. CARACTÉRISTIQUES TECHNIQUES

■ 6.1 Caractéristiques mécaniques

Protection contre les corps solides et liquides : IP 40
Protection contre les impacts : IK 02

■ 6.2 Caractéristiques matières

Aspect polyglace

Couleur : - Blanc RAL 9003
- Ivoire RAL 1013

Matière : - Enjoliveur : ABS
- Sans halogène
- Tenue aux UV

Matière du support : - PC gris RAL 7037 + 10% chargé fibre de verre
- Sans halogène

Autoextinguibilité :

+ 850° C / 30 s pour les pièces isolantes maintenant en place les parties sous tension.

+ 650° C / 30 s pour les autres pièces en matières isolantes.











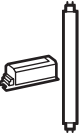

■ 6.3 Caractéristiques électriques

Tension : 100 - 240 V~

Fréquence : 50/60 Hz

Consommation en veille : 0,2 W

● Tableau des charges

		R		L		C/L			
									
									
200 V / 240 V	Maxi	300 W	300 W	300 VA	300 VA	300 VA	300 VA	75 W ou 10 lampes maxi	75 W ou 10 lampes maxi
	Mini	5 W	5 W	5 VA	5 VA	5 VA	5 VA	5 W	5 W
100 V / 200 V	Maxi	150 W	150 W	150 VA	150 VA	150 VA	150 VA	37 W ou 10 lampes maxi	37 W ou 10 lampes maxi
	Mini	5 W	5 W	5 VA	5 VA	5 VA	5 VA	5 W	5 W

(*) Utiliser uniquement des transformateurs prévus pour fonctionner avec des interrupteurs électroniques.

● Choix du mode C ou L

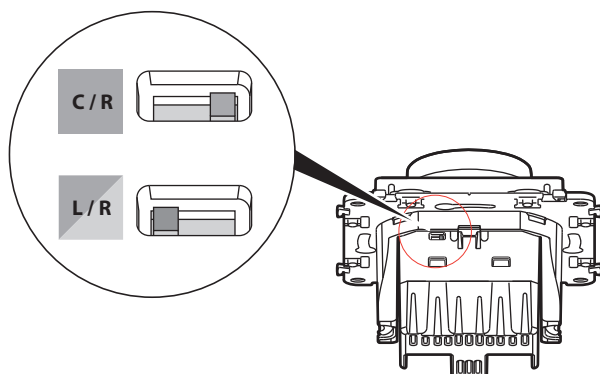

■ 6.4 Caractéristiques climatiques

Température de stockage : - 10° C à + 70° C

Température d'utilisation : 0° C à + 35° C

7. ENTRETIEN

Nettoyage superficiel au chiffon.

Ne pas utiliser : acétone, dégraissant, trichloréthylène.

Tenue aux produits suivants : Hexane (EN 60669-1), alcool à brûler, eau savonneuse, ammoniac dilué, javel pure diluée à 10%, produit à vitres, lingettes pré-imprégnées.

Attention : Pour l'utilisation de produits d'entretien spécifiques, un essai préalable est nécessaire.

8. NORMES ET AGRÈMENTS

Conformes aux normes d'installation et de fabrication.

Voir e. catalogue.